

# ARM

ПРОЕКТНО-КОНСТРУКТОРСКОЕ БЮРО

## АККУМУЛЯТОРНАЯ ДРЕЛЬ-ШУРУПОВЕРТ



A515-1002 / **ДША-А12В1,5-2-2**



Перед использованием внимательно прочитайте  
руководство по эксплуатации

**ВНИМАТЕЛЬНО ЧИТАЙТЕ ДАННУЮ ИНСТРУКЦИЮ!**

Обратите внимание на символы и их значения. Не меняйте последовательность действий и не пропускайте действия, указанные в инструкции.

Обратите внимание на особые правила безопасности, обозначенные в начале каждой инструкции! Они обозначаются символами «Внимание / Опасность».

**ИСПОЛЬЗУЕМЫЕ СИМВОЛЫ:**

	«Внимание / Опасность»
	«Примечание»
	«Необходима спецодежда»
	«Необходим респиратор»
	«Необходимы защитные наушники»
	«Необходима защита для глаз»

Описание .....	4
Техника безопасности .....	5
Подготовка к работе .....	9
Эксплуатация .....	10
Уход и обслуживание .....	12
Защита окружающей среды и утилизация.....	14
Технические характеристики .....	15
Информация о сертификации.....	16
Гарантия изготовителя .....	17
Гарантийный талон .....	18



Рис.1

- 1. Быстрозажимной патрон
- 2. Корпус
- 3. Переключатель режима скорости
- 4. Аккумуляторная батарея
- 5. Переключатель крутящего момента
- 6. Реверс
- 7. Кнопка вкл/выкл

Комплектация может варьироваться в зависимости от региона и модели электроинструмента.

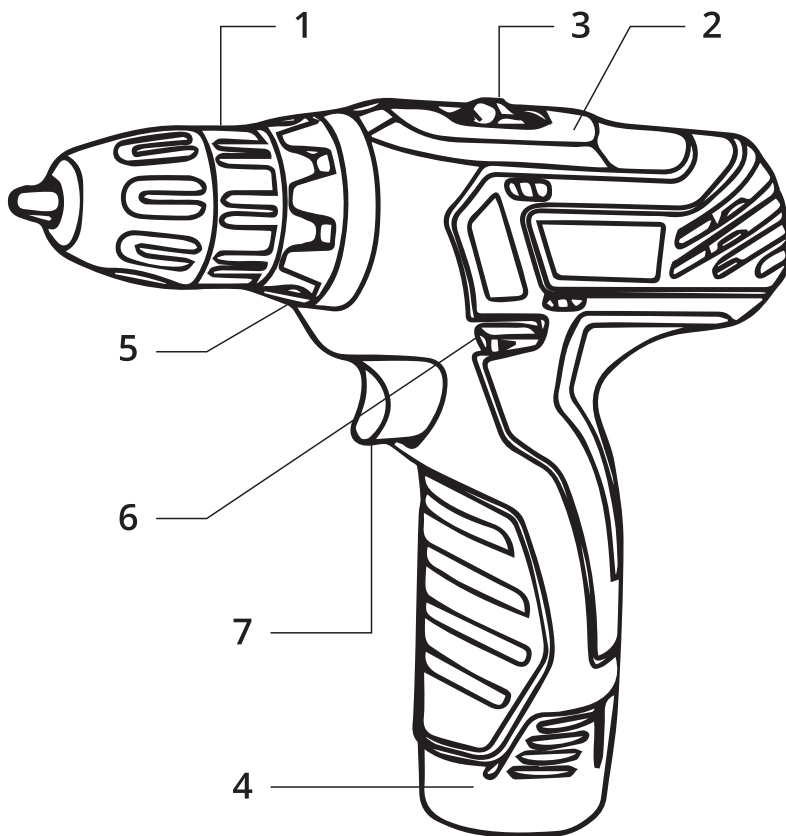

Применение любых принадлежностей и приспособлений, а также выполнение любых операций помимо тех, что рекомендованы данным руководством, может привести к травме или поломке инструмента. Термин «Электроинструмент» во всех обозначениях ниже означает «аккумуляторная дрель-шуруповерт».

## **ВСЕГДА ДЕРЖИТЕ ИНСТРУКЦИЮ В БЕЗОПАСНОМ И ДОСТУПНОМ МЕСТЕ!**

Прочтите все указания и инструкции по технике безопасности.

Несоблюдение указаний и инструкций по технике безопасности, могут стать причиной поражения электрическим током, пожара и тяжелых травм.

Сохраняйте данную инструкцию и указания для будущего использования. Использованное в настоящей инструкции и указаниях понятие «электроинструмент» распространяется на электроинструмент с питанием от сети (с сетевым шнуром).

## **БЕЗОПАСНОСТЬ РАБОЧЕГО МЕСТА**

Содержите рабочее место в чистоте и хорошо освещенным. Беспорядок или неосвещенные участки рабочего места могут привести к несчастным случаям.

Не работайте с этим электроинструментом во взрывоопасном помещении, в котором находятся горючие жидкости, воспламеняющиеся газы или пыль. Во время работы электроинструмента могут возникать искры, что может привести к воспламенению пыли или паров. Во время работы с электроинструментом не допускайте близко к Вашему рабочему месту детей и посторонних лиц. При отвлечении Вы можете потерять контроль над электроинструментом.

## **ЭЛЕКТРОБЕЗОПАСНОСТЬ**

Вилка электроинструмента должна подходить к розетке. Ни в коем случае не изменяйте самостоятельно тип вилки. Не применяйте переходные штекеры для электроинструментов с защитным заземлением. Стандартные вилки и подходящие розетки снижают риск поражения электротоком.

Предотвращайте телесный контакт с заземленными поверхностями, такими как: трубы, элементы отопления, кухонные плиты и холодильники. При заземлении Вашего тела повышается риск поражения электрическим током.

Защищайте электроинструмент от влаги и сырости. Проникновение воды в электроинструмент повышает риск поражения электрическим током. Не допускается использовать шнур не по назначению, например, для транспортировки или

повдешивания электроинструмента, а также для вынимания вилки из розетки. Защищайте шнур от воздействия высоких температур, масла, острых кромок или подвижных частей электроинструмента. Поврежденный или закрученный шнур повышает риск поражения электрическим током.

При работе с электроинструментом под открытым небом применяйте специальные для этого кабели-удлинители. Применение специального для работы под открытым небом кабеля-удлинителя снижает риск поражения электрическим током. Если невозможно избежать применения электроинструмента в сыром помещении, то подключайте электроинструмент через УЗО (устройства защитного отключения). Применение УЗО снижает риск электрического поражения.

## БЕЗОПАСНОСТЬ ЛЮДЕЙ

В начале работы с электроинструментом, будьте внимательными, следите за выполняемыми Вами работами. Не пользуйтесь электроинструментом в состоянии усталости или если Вы находитесь в состоянии воздействия наркотических или алкогольных веществ а также под воздействием лекарств. Это может привести к серьезным травмам.



Применяйте средства индивидуальной защиты и защитные очки. Используйте средства индивидуальной защиты, такие как: защитная маска, обувь на нескользящей подошве, защитный шлем или средства защиты органов слуха. В зависимости от вида работы с электроинструментом это снижает риск получения травм.

Предотвращайте непреднамеренное включение электроинструмента. Перед подключением электроинструмента к электропитанию и/или к аккумулятору убедитесь что электроинструмент находится в выключенном состоянии. Убирайте установленный сверло/бур и т.п. до включения электроинструмента. Инструмент, находящийся во вращающейся части электроинструмента, может привести к травмам.

Принимайте устойчивое положение корпуса тела во время работы электроинструментом. Благодаря этому Вы можете лучше контролировать электроинструмент в неожиданных ситуациях.

Надевайте подходящую рабочую одежду. Держите волосы, одежду и рукавицы вдали от подвижных частей электроинструмента. Не удобная, широкая одежда, украшения или длинные волосы могут быть повреждены или затянuty вращающимися частями.

При наличии возможности установки пылеотсасывающих и пылесборных устройств проверяйте их правильное присоединение. Применение пылеотсоса может снизить опасность, создаваемую пылью.

## ПРИМЕНЕНИЕ ЭЛЕКТРОИНСТРУМЕНТА И ОБРАЩЕНИЕ С НИМ

Не перегружайте электроинструмент. Используйте во время Вашей работы предназначенный для этого электроинструмент.

Не работайте с электроинструментом при неисправном выключателе. Электроинструмент, который не включается или не выключается, опасен и должен быть отремонтирован.

До начала наладки электроинструмента, перед заменой принадлежностей и после прекращения работы отключайте вилку от розетки электрической сети. Эта мера предосторожности предотвращает непреднамеренное включение электроинструмента.

Храните электроинструменты в недоступном для детей месте. Не разрешайте пользоваться электроинструментом лицам без опыта работы с ним, или тем, которые не ознакомлены с настоящей инструкцией.

Тщательно ухаживайте за электроинструментом. Проверяйте безупречную функцию и ход движущихся частей электроинструмента, отсутствие поломок или повреждений, отрицательно влияющих на функцию электроинструмента. Поврежденные элементы электроинструмента должны быть отремонтированы до начала работы. Некачественное или ненадлежащее обслуживание электроинструментов является причиной большого числа несчастных случаев.

Применяйте электроинструмент, принадлежности, рабочие инструменты и т.п. в соответствии с настоящими инструкциями. Учитывайте при этом рабочие условия и выполняемую работу. Использование электроинструментов для непредусмотренных работ может привести к опасным ситуациям.

### **АККУМУЛЯТОР: ЭКСПЛУАТАЦИЯ И УХОД**

Заряжайте батарею только с помощью зарядного устройства, одобренного производителем. Зарядное устройство, подходящее для одних батарей, может вызвать риск возгорания при использовании с другими.

Используйте электроинструмент только с батареями, одобренными производителями. Использование сторонних аккумуляторов может создать риск получения травм и возгорания.

Когда аккумулятор не используется, держите его подальше от разных металлических объектов, таких как скрепки, монеты, ключи, гвозди, винты или других маленьких объектов, которые могут взаимодействовать с клеммами батареи. Замыкание клемм батареи может привести к возгоранию или пожару. При некоторых обстоятельствах, жидкость может вытечь из батареи. Избегайте контакта с ней! Если контакт произошел, хорошо промойте место контакта водой. Если жидкость попала в глаза или слизистую, немедленно обратитесь за медицинской помощью. Аккумуляторная жидкость может вызвать

раздражение и ожоги.

## **ПРАВИЛА БЕЗОПАСНОСТИ ДЛЯ БАТАРЕИ**

Избегайте случайного включения. Убедитесь, что выключатель находится в позиции «ВЫКЛ» перед установкой батареи. Нахождение электроинструмента в руках, при установке батареи при положении переключателя «ВКЛ» может спровоцировать несчастный случай.

Не разбирайте аккумулятор. Это может привести к опасности короткого замыкания. Не храните инструмент и аккумуляторный блок в местах, где температура может достигать или превышать 50 °C (122 °F). Это может привести к взрыву устройства. В случае повреждения и неаккуратного использования может появиться дым. Проветрите рабочую область и обратитесь к врачу при наличии жалоб. Этот дым может раздражать дыхательную систему.

При повреждении батареи, электролит может вытечь и залить контакты составных частей инструмента. Проверяйте их перед работой. Контакты и части необходимо протереть и заменить если это необходимо.

Не роняйте и не ударяйте аккумулятор. Не используйте поврежденный аккумулятор. Это может послужить причиной взрыва.

Не заряжайте батареи в запыленных и влажных помещениях. Следуя этим правилам можно снизить риск удара током.

## **ПРАВИЛА БЕЗОПАСНОСТИ ДЛЯ ЗАРЯДНОГО УСТРОЙСТВА**

Защитите зарядное устройство от влажной среды. Проникновение воды в зарядное устройство может спровоцировать удар током. Держите зарядное устройство в чистоте. Запыление устройства может увеличить риск удара током.

Перед использованием, всегда проверяйте кабель питания и вилку. Если были обнаружены повреждения не используйте зарядное устройство. Не разбирайте зарядное устройство. Предоставьте диагностику и ремонт квалифицированным профессионалам. Поврежденные зарядные устройства, вилки и кабели могут увеличить риск удара током. Не используйте зарядное устройство на легко воспламеняемой поверхности (бумага, текстиль и т.д.) и вблизи воспламеняемых предметов. Нагрев зарядного устройства во время работы может спровоцировать пожар.

- Используйте зарядное устройство в пределах установленного вольтажа.
- Отсоедините зарядное устройство от сети, перед тем как производить обслуживание или чистку.
- Отключите зарядное устройство от сети, если оно не используется.
- Не трогайте оголенные контакты и клеммы батарей.



## ДОПОЛНИТЕЛЬНЫЕ МЕРЫ БЕЗОПАСНОСТИ ДЛЯ ДРЕЛИ-ШУРУПОВЕРТА

 Используйте защитные наушники. Воздействие громкого звука может привести к потере слуха.

Немедленно отключите питание электроприбора, если части электроприбора застряли. Будьте готовы к отдаче крутящего момента. Используйте упорные ручки, которые идут в комплекте с электроинструментом. Неустойчивое положение может привести к травме. Держите электроприбор за ручки. Закрепите рабочую область. Не закрепляйте рабочую область с помощью рук или других частей тела, это может привести к травмам.

Инструмент следует использовать только с Li-ion батареями производителя. Не используйте аккумулятор в качестве молотка. Это может привести к короткому замыканию, возгоранию и взрыву.

## ЗАРЯДКА БАТАРЕИ

Батареи поставляются частично заряженными. Чтобы ознакомиться с полным объемом батареи, полностью зарядите ее через зарядное устройство перед использованием электроинструмента в первый раз. Li-ion батареи могут быть заряжены в любое время без последствий для жизненного цикла. Прерывание процесса зарядки не повредит батарею.

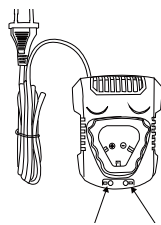

Красный Зеленый

 Не трогайте переключатель «ВКЛ/ВЫКЛ» после того как устройство автоматически выключилось. Батарея может пострадать.

Батарею рекомендуется заряжать при температуре от 5°C до 40°C. Соблюдение этого правила может продлить время эксплуатации батареи.

## LED-ИНДИКАТОРЫ ЗАРЯДНОГО УСТРОЙСТВА

LED-индикатор	Аккумулятор	Красный LED	Зеленый LED	Значение
Подготовка к зарядке		ВЫКЛ	ВКЛ	Подготовка зарядки
Заряжается	Заряжается	ВКЛ	ВЫКЛ	Зарядка
Батарея полностью заряжена	Полный	ВЫКЛ	ВКЛ	Зарядка закончена
Батарея не может быть заряжена	Не может быть заряжен	ВКЛ/мигает	ВЫКЛ	Отмена зарядки (слишком горячо)/ неисправная батарея.

## ЗАПУСК И ПОРЯДОК РАБОТЫ



Перед выполнением какой либо работы с электроинструментом, в том числе во время транспортировки и хранения, установите переключатель направления вращения в срединное положение. Внезапное включение устройства может повлечь травмы.

Чтобы включить / выключить инструмент, нажмите / отпустите кнопку переключателя (7).

Скорость вращения сверла плавно изменяется от 0 до максимальной в зависимости от уровня давления на кнопку переключения (7).



Перед работой включите инструмент в холостом режиме и оцените его работоспособность в течение 30 секунд. Если возникает повышенная вибрация, странный шум или другие дефекты, выключите дрель и обратитесь в сервисный центр.

## УСТАНОВКА БАТАРЕИ



Использование сторонних батарей может сказаться на функциях устройства или привести к поломке.



Используйте только Li-ion батареи в пределах указанного вольтажа в инструкции Вашего электроинструмента.



Не прилагайте чрезмерных усилий при установке аккумуляторной батареи. Проверьте правильность его установки.

1. Вставьте батарею, соблюдая ее направление.
2. Нажимайте до тех пор, пока не послышится звуковой сигнал. В противном случае аккумулятор может выпасть из дрели.
3. Чтобы извлечь аккумулятор (1), крепко возьмитесь за ручку и нажмите на защелку аккумулятора (2) (см. Рис. 2).



Рис. 2

## ЗАРЯДКА БАТАРЕИ

Для зарядки аккумуляторной дрели используйте только авторизованное зарядное устройство (в комплекте с дрелью).

1. Установите аккумулятор (2) так, чтобы отметки «плюс» и «минус» на аккумуляторе совпадали с такими же отметками на зарядном

- устройстве.
2. Затем надавите на батарею, пока она не коснется нижней поверхности.
  3. Подключите шнур питания зарядного устройства (1) к розетке (см. Рис. 3).
  4. Подключение шнура питания включит зарядное устройство (загорится контрольная лампа (3)).
  5. Когда аккумулятор полностью зарядится, контрольная лампа погаснет.



Рис. 3

Время зарядки аккумулятора увеличивается, если температура ниже 20 °С или напряжение источника питания ниже 220 В.

Если контрольная лампа не гаснет, даже если после начала зарядки прошло более двух часов, остановите зарядку, извлеките аккумулятор и обратитесь в сервисный центр.

**Внимание!** Если аккумулятор нагревается под воздействием прямых солнечных лучей или сразу после работы, дайте аккумулятору остыть и начинайте зарядку.

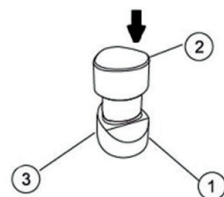
### ЗАМЕНА ЗАПАСНЫХ ЧАСТЕЙ

1. Удерживая кольцо (1), ослабьте втулку (2), повернув ее влево (против часовой стрелки, если смотреть спереди), откройте патрон (см. Рис.4)
2. После вставки сверла в патрон, крепко возьмитесь за кольцо (1) и затяните втулку (2), повернув ее вправо (по часовой стрелке, если смотреть спереди).
3. Чтобы демонтировать сверло, откройте патрон, снимите сверло и затяните патрон.



Рис. 4

### ПЕРЕКЛЮЧЕНИЕ СКОРОСТЕЙ

Аккумуляторная дрель-шуруповерт оснащена двухскоростной коробкой передач, что позволяет изменять скорость. Ее можно изменить переключателем скоростного режима (3).

Медленная скорость (1 скорость - 0-400 об/мин) имеет большой крутящий момент. Предназначен для сверления отверстий большого диаметра и заворачивания шурупов.

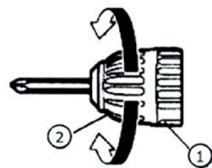
Высокая скорость (2 скорости - 0-1400 об/мин) имеет небольшой крутящий момент. Он предназначен для сверления отверстий малого диаметра для

быстрого сверления.

### НАПРАВЛЕНИЕ ВРАЩЕНИЯ



Переключатель заднего хода (6) (см. Рис. 5) можно использовать только после полной остановки двигателя.

Для предотвращения аварии при запуске инструмент имеет специальную опцию блокировки. Рекомендуется использовать эту опцию, когда инструмент не используется или заменяется сверло. Эта опция включается переводом кнопки реверса в среднее положение (см. Рис. 5).



Рис. 5

### НАСТРОЙКА КРУТЯЩЕГО МОМЕНТА

Аккумуляторная дрель-шуруповерт оснащена регулятором крутящего момента (см. Рис. 6). Это позволяет изменять усилие затяжки винтов и т. д.

Для настройки крутящего момента инструмента поверните регулируемую муфту (3) по мере необходимости. Для легких работ с использованием небольших винтов установите кольцо на самый маленький значок.

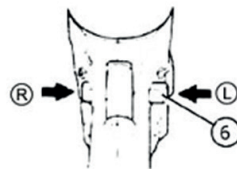

Рис. 6

Каждый щелчок по часовой стрелке (1) означает увеличение создаваемого крутящего момента. Наивысшее положение - это режим сверления. В этом положении сцепление не работает. Это позволяет выполнять бурение в тяжелых условиях.

Каждый щелчок против часовой стрелки (2) означает уменьшение создаваемого крутящего момента.

Когда вы установите крутящий момент инструмента, раздастся звуковой сигнал.

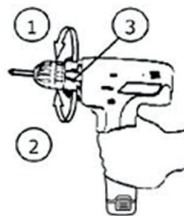
### ОБСЛУЖИВАНИЕ ИНСТРУМЕНТА



Перед любыми манипуляциями, удалите аккумулятор из электроинструмента.

Проверяйте время от времени болты на электроинструменте. Если заметили

отсутствие болта, его необходимо срочно заменить.

Проверяйте провода и шнуры. Если обнаружили повреждения, обратитесь в сервисный центр. Держите вентилирующие отверстия в чистоте. Проводите чистку составных частей, удаляйте пыль, чтобы предотвратить засорение элементов инструмента.

Всегда используйте только рекомендованные аксессуары к этому инструменту. Используйте мягкую ткань и мыло при чистке.



**Не подвергайте мотор инструмента воздействию воды и не погружайте инструмент в воду! Это может вызвать поломку или удар током.**

## СЕРВИСНОЕ ОБСЛУЖИВАНИЕ

В случае гарантийного случая, необходимо обратиться в квалифицированный сервисный центр для ремонта или замены. Сохраняйте гарантийный талон для таких случаев.

Гарантия не покрывает случаи, если инструмент вышел из строя в результате ненадлежащего использования.

## ДОПОЛНИТЕЛЬНАЯ ИНФОРМАЦИЯ

Если кабель питания поврежден, его следует заменить в сервисном центре.

Не пытайтесь зарядить незаряжаемые батареи с помощью зарядного устройства инструмента.



**Никогда не разбирайте аккумулятор. Если на корпусе аккумулятора обнаружены повреждения, срочно обратитесь в сервисный центр за должной утилизацией.**

Зарядное устройство оборудовано индикатором, который сигнализирует о наличии некоторых проблем с аккумулятором устройства. Если есть какая-то проблема, красный индикатор будет быстро мигать в течении 15 минут. Если такое произошло, попробуйте вытащить и вставить батарею заново. Если проблема повторяется, то попробуйте зарядить другой аккумулятор, чтобы убедиться, что с зарядным устройством все в порядке. Если новый аккумулятор заряжается, необходимо сдать дефектный аккумулятор в сервисный центр для должной утилизации. Если с новым аккумулятором происходит тоже самое, обратитесь в сервисный центр по вопросу ремонта зарядного устройства.

## БЕЗОПАСНОСТЬ ПРИ ЧИСТКЕ

Всегда следите за чистотой инструмента и кабеля питания. Отключите инструмент от сети перед чисткой.

При обнаружении заводского брака, необходимо провести ремонт в сервисах производителя. Для этого необходимо выслать инструмент с чеком и гарантийным талоном в ближайший сервисный центр производителя, расположение которого вы можете найти на сайте производителя. При его непригодности к дальнейшей эксплуатации, инструмент подлежит сдаче в приемные пункты по переработке металлолома и пластмасс.

## ОБНАРУЖЕНИЕ ПРОБЛЕМ

ПРОБЛЕМА	ПРИЧИНА	ПУТЬ РЕШЕНИЯ
Дрель-шуруповерт не работает	Батарея разряжена	Зарядить батарею
Невозможно установить биту	Зажат держатель биты	Разжать держатель
Перегрев двигателя	Возможные проблемы с вентиляционными отверстиями инструмента	Прочистить вентиляционные отверстия. Не перекрывайте отверстия во время работы.

Заботливо храните и обращайтесь с принадлежностями. Инструмент следует хранить при комнатной температуре, вне досягаемости детей и домашних животных.

Транспортировку рекомендуется производить в упаковке производителя.

По истечении срока службы, инструмент должен быть утилизирован в соответствии с нормами, правилами и способами, действующими в месте утилизации бытовых приборов.

Данный инструмент и комплектующие узлы изготовлены из безопасных для окружающей среды и здоровья человека материалов и веществ. Тем не менее, для предотвращения негативного воздействия на окружающую среду, по окончании использования инструмента (истечению срока службы) или его непригодности к дальнейшей эксплуатации, инструмент подлежит сдаче в приемные пункты по переработке металлолома и пластмасс.



Утилизация инструмента должна быть произведена без нанесения экологического ущерба окружающей среде, в соответствии с нормами и правилами, действующими на территории Российской Федерации.

## ТЕХНИЧЕСКИЕ ХАРАКТЕРИСТИКИ

Аккумуляторное напряжение	12 В
Тип двигателя	Щеточный
Частота вращения шпинделя	0–400 об/мин
	0–1400 об/мин
Максимальный крутящий момент	30 Нм
Тип патрона	Быстрозажимной
Тип аккумулятора	Li-ion
Ёмкость аккумулятора	2,0 А*ч
Входящее напряжение зарядного устройства	220-240 В / ~ 50 Гц
Функция реверса	Есть

## КОМПЛЕКТАЦИЯ

Шуруповерт аккумуляторный	1 шт.
Сменный аккумулятор	2 шт.
Зарядное устройство	1 шт.
Бита (1/4*55*PH2)	1 шт.
Руководство по эксплуатации	1 шт.
Пластиковый кейс	1 шт.

Товар сертифицирован в соответствии с законом «О защите прав потребителей».

Установленный производителем в соответствии с п. 2 ст. 5 Федерального Закона РФ «О защите прав потребителей» срок службы для данного изделия составляет 5 лет с даты изготовления при условии, что изделие используется в строгом соответствии с настоящим руководством по эксплуатации и применяемыми техническими стандартами.

**Дата изготовления:** февраль 2022г.

Производитель оставляет за собой право на внесение изменений в конструкцию, дизайн и комплектацию прибора без дополнительного уведомления об этих изменениях.

**ВНИМАНИЕ!** Не подлежит гарантийному ремонту изделие с дефектами, возникшими вследствие: механических повреждений, несоблюдения условий эксплуатации и мер предосторожности, неправильной установки, транспортировки, стихийных бедствий (пожар, наводнение и т.п.), а также других причин, находящихся вне контроля продавца и изготовителя, ремонта или внесения конструктивных изменений неуполномоченными лицами.

Гарантийный срок, условия гарантии и дополнительная информация указаны в Гарантийном талоне, который прилагается к прибору.

**Разработано:** ООО «МИНОПТ»

**Произведено:**  
по заказу ООО «МИНОПТ» произведено  
Индиго Хоум и Пластик Компани Лимитед.  
Страна производства КНР.

**Импортер для РФ:** ООО «МИНОПТ»  
Российская Федерация, 115093, г. Москва,  
ул. Павловская, д. 6, 3 этаж, пом. 1А, ком. 15У  
ИНН 7720397987



В соответствии с Федеральным законом РФ «О защите прав потребителей» фирма-изготовитель предоставляет на приобретенный Вами прибор, к которому при покупке был выдан Гарантийный талон, гарантию сроком: **1 год (12 месяцев)**.

Настоящий документ не ограничивает определенные законом права потребителей, но дополняет и уточняет оговоренные законом обязательства, предполагающие соглашение сторон либо договор.

### **ВАЖНАЯ ИНФОРМАЦИЯ ДЛЯ ПОТРЕБИТЕЛЕЙ!**

#### **ПРИ ПОКУПКЕ ВНИМАТЕЛЬНО ОЗНАКОМЬТЕСЬ С ГАРАНТИЙНЫМ ТАЛОНОМ И ПРОСЛЕДИТЕ, ЧТОБЫ ОН БЫЛ ПРАВИЛЬНО ЗАПОЛНЕН В ВАШЕМ ПРИСУТСТВИИ.**

Настоящая гарантия имеет силу, если Гарантийный талон правильно и четко заполнен и в нем указаны: наименование и модель изделия, его серийный номер, дата продажи, а также имеются подписи уполномоченного лица, покупателя и штамп Продавца.

При отсутствии штампа и даты продажи (или кассового чека с датой продажи) гарантийный срок изделия исчисляется с даты его изготовления.

Запрещается вносить в Гарантийный талон какие-либо изменения, стирать или переписывать ранее указанные в нем данные.

#### **НАСТОЯЩАЯ ГАРАНТИЯ НЕ РАСПРОСТРАНЯЕТСЯ НА ИЗДЕЛИЕ С ДЕФЕКТАМИ, ВОЗНИКШИМИ ВСЛЕДСТВИЕ:**

- механических повреждений, вызванных неправильной установкой, эксплуатацией, хранением и транспортировкой изделия Потребителем;
- несоблюдения условий эксплуатации и мер предосторожности, изложенных в Руководстве по эксплуатации изделия;
- стихийных бедствий (пожар, наводнение и т.п.), а также других причин, находящихся вне контроля продавца и изготовителя;
- ремонта или внесения конструктивных изменений неуполномоченными лицами;
- попадания внутрь посторонних предметов, жидкостей, насекомых и продуктов их жизнедеятельности;
- нестабильности параметров используемой электросети или неправильному подключению к ней.

#### **НАСТОЯЩАЯ ГАРАНТИЯ НЕ ПРЕДОСТАВЛЯЕТСЯ В СЛУЧАЕ, ЕСЛИ ЧАСТИЧНО ИЛИ ПОЛНОСТЬЮ ИЗМЕНЕН/УДАЛЕН СЕРИЙНЫЙ НОМЕР ИЗДЕЛИЯ.**

Настоящая гарантия действительна только на территории РФ на изделия, купленные на территории РФ.

<b>МОДЕЛЬ</b> ДША-А12В1,5-2-2	<b>СЕРИЙНЫЙ НОМЕР</b>	
<b>ДАТА ПРИОБРЕТЕНИЯ</b>	<b>ФИО И ТЕЛЕФОН ПОКУПАТЕЛЯ</b>	
<b>НАЗВАНИЕ И ЮРИДИЧЕСКИЙ АДРЕС ПРОДАЮЩЕЙ ОРГАНИЗАЦИИ</b>		<b>ПЕЧАТЬ ПРОДАЮЩЕЙ ОРГАНИЗАЦИИ</b>
		<b>ПОДПИСЬ ПРОДАВЦА</b>

<b>НОМЕР РЕМОНТА</b>	<b>ДАТА ПОСТУПЛЕНИЯ АППАРАТА В РЕМОТ</b>	<b>ДАТА ВЫДАЧИ АППАРАТА</b>	<b>ОПИСАНИЕ РЕМОНТА</b>	<b>СПИСОК ЗАМЕНЕННЫХ ДЕТАЛЕЙ</b>	<b>НАЗВАНИЕ И ПЕЧАТЬ СЕРВИСНОГО ЦЕНТРА</b>	<b>ФИО МАСТЕРА</b>

Данная таблица заполняется представителем уполномоченной организацией или обслуживающим центром, проводящим гарантийный ремонт изделия. После проведения гарантийного ремонта талон должен быть возвращен Владельцу.



