

# ARM

ПРОЕКТНО-КОНСТРУКТОРСКОЕ БЮРО

## БЕНЗОПИЛА



### БП-ТВ2300-2









Перед использованием внимательно прочитайте  
руководство по эксплуатации

## ВНИМАТЕЛЬНО ЧИТАЙТЕ ДАННУЮ ИНСТРУКЦИЮ!

Обратите внимание на символы и их значения. Не меняйте последовательность действий и не пропускайте действия, указанные в инструкции.

Обратите внимание на особые правила безопасности, обозначенные в начале каждой инструкции! Они обозначаются символами «Внимание / Опасность».

### ИСПОЛЬЗУЕМЫЕ СИМВОЛЫ

	«ВНИМАНИЕ / ОПАСНОСТЬ»
	«ПРИМЕЧАНИЕ»
	«НЕОБХОДИМА СПЕЦОДЕЖДА»
	«НЕОБХОДИМ РЕСПИРАТОР»
	«НЕОБХОДИМЫ ЗАЩИТНЫЕ НАУШНИКИ»
	«НЕОБХОДИМА ЗАЩИТА ГЛАЗ»
	«НЕОБХОДИМА ВЕНТИЛЯЦИЯ ПОМЕЩЕНИЯ»

В связи с постоянным совершенствованием инструмента производитель оставляет за собой право вносить в конструкцию изменения, не описанные в данном руководстве, которые не снижают потребительских качеств изделия.



Для эффективной и безопасной работы внимательно прочтите данную инструкцию и сохраните ее для дальнейших справок.

Назначение .....	4
Описание .....	5
Технические характеристики .....	6
Техника безопасности .....	7
Подготовка к работе .....	11
Эксплуатация .....	13
Техническое обслуживание и ремонт .....	20
Очистка и хранение .....	23
Информация о сертификации .....	24
Гарантия .....	25
Гарантийный талон .....	26

## УВАЖАЕМЫЙ ПОКУПАТЕЛЬ!

Перед эксплуатацией бензопилы внимательно изучите настоящую инструкцию и соблюдайте меры безопасности при работе с ней.

Приобретенная Вами бензопила может иметь некоторые отличия от настоящего руководства, связанные с изменением конструкции и комплектности, не влияющие на условия эксплуатации.



**ВНИМАНИЕ!** Перед началом работы пользователь обязан ознакомиться с правилами техники безопасности и условиями надлежащей эксплуатации. Соблюдение приведенных ниже инструкций позволит избежать нештатных ситуаций и создать условия безопасной и эффективной работы. Сохраните настоящее руководство и сделайте его доступным другим пользователям.

Бензопила модели БП-ТВ2500-2 / БП-ТВ2900-2 (далее — «бензопила») предназначена для распиловки древесины или изделий из древесины. Не используйте пилу для распиловки металлических изделий, листового металла, пластмассы или других материалов не древесного происхождения.

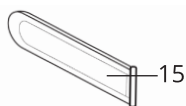
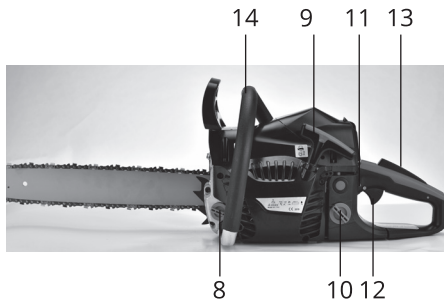
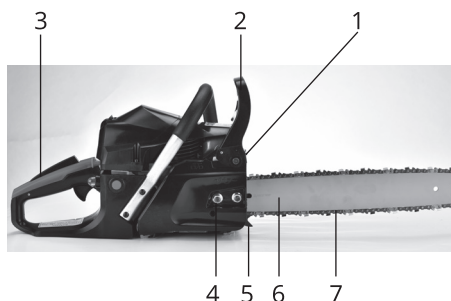

1. Глушитель — служит для снижения шума выпуска отработавших газов и гашения искр.
2. Передний защитный щиток — щиток между передней ручкой пилы и пильной цепью, предназначенный для защиты руки от травм и помогающий обеспечить контроль над бензопилой в случае, если рука соскользнет с ручки. Этот щиток используется для активизации тормоза цепи, который предназначен для остановки вращения пильной цепи.
3. Задняя ручка пилы (для правой руки) — ручка для удерживания пилы. Расположена сзади от двигателя.
4. Регулятор натяжения цепи — используется для регулировки натяжения цепи.
5. Уловитель цепи — приспособление, предназначенное для защиты правой руки оператора от возможного удара цепью в случае разрыва цепи или ее схода с направляющих канавок пильной шины во время пиления.
6. Пильная шина — деталь, на которой держится пильная цепь, и которая направляет цепь.
7. Пильная цепь — используется в качестве режущего рабочего элемента.
8. Пробка масляного бака — служит для закрытия масляного бака.
9. Ручка стартера — служит для пуска двигателя.
10. Пробка топливного бака — служит для закрывания топливного бака.
11. Выключатель зажигания — приспособление для включения и выключения зажигания, следовательно, для пуска или остановки двигателя.
12. Курок дросселя — устройство, управляемое нажатием пальца оператора, и предназначенное для управления частотой вращения коленчатого вала двигателя.
13. Блокировка курка дросселя — защитное устройство, которое нажимается для высвобождения курка дросселя. Предназначено для предотвращения случайного нажатия на курок дросселя.
14. Передняя ручка пилы (для левой руки) — ручка для удерживания пилы. Расположена на передней части кожуха двигателя.
15. Защитный кожух для шины
16. Руководство по эксплуатации поставляется в комплекте с инструментом. Прочитайте перед началом работы, чтобы усвоить надлежащие правила техники безопасности, и сохраните как справочное пособие.

**БЕНЗОПИЛА**

Модель	БП-ТВ2300-2
Мощность, Вт	2300
Тип двигателя	2-хтактный с воздушным охлаждением
Объем двигателя, см куб.	45,4
Емкость топливного бака, л	0,55
Объем масляного бака, л	0,25
Обороты холостого хода, об/мин	2800-3200
Частота вращения при макс. крутящем моменте, об/мин	10500
Длина шины, см	40
Шаг цепи, дюйм	3/8

**КОМПЛЕКТАЦИЯ**

Бензопила	1 шт.
Шина	1 шт.
Емкость для смешивания топливной смеси 550мл	1 шт.
Фильтр топливный	1 шт.
Фильтр воздушный	1 шт.
Свеча зажигания	1 шт.
Ключ шестигранный Г-образный	2 шт.
Ключ свечной с отвёрткой	1 шт.
Отвертка	1 шт.
Болт под шестигранные ключи	2 шт.
Зубчатый упор с крепёжом	1 шт.
Надфиль круглый	1 шт.
Крышка для шины	1 шт.

## ТРЕБОВАНИЯ К СОСТОЯНИЮ ЗДОРОВЬЯ ОПЕРАТОРА

Эксплуатация цепной пилы лицами, находящимися в утомленном состоянии, а также в состоянии алкогольного или наркотического опьянения, запрещена.

Правила безопасности требуют, чтобы оператор пребывал в хорошем физическом и психическом состоянии здоровья.

Несоблюдение правил пользования может привести к серьезным травмам или смерти.

Если состояние здоровья оператора может ухудшиться из-за напряженной, требующей значительных физических усилий работы, проконсультируйтесь с врачом прежде, чем приступить к эксплуатации цепной пилы.

Не пользуйтесь пилой в болезненном или утомленном состоянии, или под воздействием каких-либо веществ, медицинских препаратов, способных оказать влияние на зрение, физическое и психическое состояние.



## СРЕДСТВА ИНДИВИДУАЛЬНОЙ ЗАЩИТЫ (СИЗ)



В обязательном порядке используйте средства защиты глаз. Щепки, пыль, ломающиеся ветки и другой мусор могут быть отброшены пильной цепью в сторону лица оператора. Средства защиты глаз также могут обеспечить определенную защиту в случае, если пильная цепь отскочит и попадет оператору в область глаз.



В обязательном порядке использовать средства защиты органов слуха. Несоблюдение данной рекомендации может привести к потере слуха. Риск повреждения органов слуха снижается при использовании наушников либо вкладышей для ушей, одобренных с точки зрения техники безопасности соответствующими организациями. Все лица, постоянно использующие пилы, должны периодически проходить проверку слуха.



В обязательном порядке надевайте шлем или шапку во время работы с цепной пилой. Если работы ведутся под деревьями или в местах, где существует опасность падения предметов, рекомендуется использовать защитную каску.



Надевайте грубые нескользящие защитные перчатки для лучшего сцепления с поверхностью (захвата) и защиты от холода и вибрации.



Используйте прочные защитные ботинки с закрытым носком или сапоги с нескользящей подошвой.



Не надевайте при работе свободную одежду, не застегнутые рубашки, рубашки с широкими рукавами или манжетами, шарфы, галстуки, украшения, цепочки и другое, что может зацепиться за цепную пилу или ветку. Одежда должна быть изготовлена из прочного материала, обеспечивающего защиту. Одежда

должна плотно облегать тело, чтобы не зацепить и случайно не захватить инструментом, но быть достаточно просторной, не затруднять движения.

Брюки должны быть не слишком широкими, без отворотов; их следует либо заправить в голенища сапог, либо укоротить. Защитные куртки, специальные защитные средства для ног, брюки для пыльных работ из защитного материала — все это имеется в продаже.



Использование дополнительных средств защиты при определенных условиях работы является обязанностью оператора.

Не рекомендуется работать пилой в одиночку. Позаботьтесь о том, чтобы во время работы оператора на расстоянии слышимости кто-то находился, на случай если Вам понадобится помощь.

### **МЕРЫ БЕЗОПАСНОСТИ ПРИ РАБОТЕ С ТОПЛИВОМ**

Используйте подходящие топливные канистры. В случае пожара используйте огнетушитель или лопату. Даже при соблюдении правил безопасности при работе с цепной пилой или при работе в лесу опасность присутствует всегда. Не курите вблизи мест



хранения топлива, не приближайтесь к ним с источниками открытого огня или искр. Топливный бак может находиться под давлением. Следует сначала ослабить крышку топливного бака для того, чтобы давление стабилизировалось, затем снять крышку. Заправляйте бак топливом на улице на пустом участке земли. После заправки плотно закрутите крышку топливного бака. Не заправляйте бак в помещении. Вытирайте топливо, попавшее на инструмент. Запрещается заправлять топливо если двигатель прогрет или работает. Не храните инструмент с топливом в баке.

### **МЕРЫ БЕЗОПАСНОСТИ ПРИ ПУСКЕ ДВИГАТЕЛЯ**

Перед запуском двигателя отойдите с бензопилой не менее чем на 3 метра от места заправки топлива. Не позволяйте посторонним находиться рядом при запуске или работе с цепной пилой. Следите, чтобы окружающие люди и животные находились за пределами рабочей зоны. Не позволяйте держать распиливаемое дерево. Не приступайте к пиленю, пока не расчищена рабочая зона или не обеспечены надежная опора для ног и путь отхода из зоны падения дерева. Прежде чем запускать бензопилу, убедитесь, что цепь не соприкасается с посторонними объектами. Следите за тем, чтобы рукоятки пилы всегда оставались сухими, чистыми без следов масла и топливной смеси. Работайте с цепной пилой только в хорошо проветриваемых местах. Выхлопные газы, мелкая дисперсная масляная пыль (от смазывания пилы) и опилки вредны для здоровья.

### **МЕРЫ БЕЗОПАСНОСТИ ПРИ ТРАНСПОРТИРОВКЕ**

При транспортировке цепной пилы используйте соответствующий чехол пильной шины. Переноска бензопилы должна осуществляться с остановленным двигателем и таким образом, чтобы пильная шина и пильная цепь были направлены назад и глушителем от Вас.

### **МЕРЫ ЗАЩИТЫ ОТ ОТДАЧИ**

В некоторых случаях соприкосновение носка пильной шины с предметом может вызвать мгновенный обратный удар, при котором шина будет резко отброшена назад и вверх по направлению к оператору (данный тип отдачи называется вращательным).

Защемление цепи вдоль верха пильной шины может привести к тому, что пила будет отброшена назад, непосредственно в сторону оператора (данный тип отдачи называется линейным).

Любая разновидность отскока может привести к потере контроля над пилой, и к контакту с движущейся пильной цепью с последующими тяжелыми травмами.

Во избежание несчастных случаев и травм оператор обязан выполнить ряд действий по обеспечению безопасности. Имея основные представления об отдаче пилы, вы можете свести к минимуму элемент неожиданности.

Элемент неожиданности — основная причина несчастных случаев. Помните, вращательную отдачу можно предотвратить, избегая касания незащищенного носка шины с предметом или землей. Не работайте цепной пилой, держа ее одной рукой. Последствиями работы одной рукой могут стать серьезные травмы оператора,

помощников или окружающих. Для должного контроля всегда работайте цепной пилой обеими руками, одна из которых управляет выключателем. В противном случае пила может выскользнуть из рук, или ее может увести в сторону, что приведет к серьезным травмам из-за потери контроля над пилой. Во время работы крепко держите пилу обеими руками: правая рука должна держать заднюю рукоятку, а левая — переднюю.

Все пальцы должны плотно и надежно охватывать рукоятки пилы. Это поможет уменьшить отдачу и сохранить контроль над пилой. Всегда работайте пилой обеими руками — это поможет сохранить контроль над пилой. Не тянитесь далеко и не пилите выше уровня груди. Убедитесь, что рабочая зона очищена от посторонних предметов. Не допускайте контакта носка шины с бревнами, ветками и иными объектами, которые вы можете задеть при работе бензопилой.

Работа пилой на высоких оборотах двигателя может снизить вероятность возникновения отдачи. Пиление при частично открытой дроссельной заслонке или на низких оборотах двигателя может быть предпочтительнее для управления пилой в ограниченном пространстве и снижения вероятности отдачи. Следуйте указаниям производителя по заточке и техническому обслуживанию пильной цепи.

Для замены используйте только пильные шины и цепи, которые указаны изготовителем, или подходящие аналоги.

## **МЕРЫ БЕЗОПАСНОСТИ ПРИ ПИЛЕНИИ**

Не работайте пилой на дереве, если вы специально этому не обучены. При работающем двигателе держите пильную цепь подальше от себя. Будьте предельно осторожны при обрезке мелкого кустарника и молодых деревьев, так как тонкий материал может застрять в цепи и задеть вас, или привести к потере равновесия. Осуществляя валочный распил или обрезку ветвей и сучьев, стойте со стороны бревна, которая противоположна направлению скатывания бревна после распила. При обрезке натянутых ветвей и сучьев будьте готовы к тому, что они могут отскочить после ослабления натяжки. Пиление на лестнице крайне опасно, поскольку лестница может быть неустойчивой и в таком положении контроль над пилой ограничен. Высотные работы должны выполняться квалифицированным персоналом. Крепко стойте на двух ногах. Не работайте в подвешенном состоянии / над землей. Прежде чем положить пилу, останавливайте двигатель.

## **МЕРЫ БЕЗОПАСНОСТИ ПРИ РАБОТЕ С ДРЕВЕСИНОЙ**

Правила техники безопасности работы с цепной бензопилой требуют, чтобы пила находилась в исправном состоянии, чтобы оператор знал устройство и принцип действия цепной бензопилы, а также безопасные приемы работы цепной бензопилой во время выполнения соответствующих видов пиления.

Лица, не ознакомленные с данным руководством и не усвоившие содержащуюся в нем информацию, к использованию пилы не допускаются.

Используйте данную цепную пилу только для распиловки древесины или изделий из древесины. Не используйте пилу для распиловки металлических изделий, листового металла, пластмассы и иных материалов не древесного происхождения.

## УСТАНОВКА ПИЛЬНОЙ ШИНЫ И ЦЕПИ



**ВНИМАНИЕ!** Пильная цепь имеет очень острые края. Для безопасности используйте толстые защитные перчатки.

Откройте коробку и установите направляющую шину и пильную цепь на силовой агрегат следующим образом:

1. Потяните кожух к передней ручке, чтобы убедиться, что тормоз цепи не включен.
2. Ослабьте гайки и снимите кожух цепи.

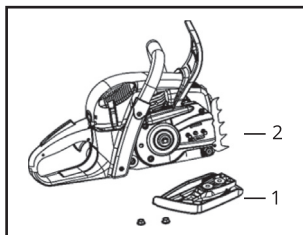

- 1) Крышка цепи
- 2) Гайка натяжителя цепи



3. Зацепите цепь к звездочке и, натягивая пильную цепь на направляющую шину, установите направляющую шину на силовой агрегат. Отрегулируйте положение гайки натяжителя цепи.
4. Установите кожух цепи на силовой агрегат и затяните гайки от руки.
5. Удерживая конец шины, отрегулируйте натяжение цепи, поворачивая винт натяжителя до тех пор, пока стяжные ремни не коснутся нижней стороны направляющей шины.
6. Надежно затяните гайки, подняв конец шины (12–15 Нм). Затем проверьте цепь на плавность вращения и правильное натяжение, перемещая ее вручную. При необходимости отрегулируйте, ослабив крышку цепи.
7. Затяните винт натяжителя.



Новая цепь будет увеличивать свою длину в начале использования. Регулярно проверяйте и пересчитывайте натяжение, так как ослабленная цепь может легко сошиться с рельсов или вызвать быстрый износ самой себя и направляющей шины.



**ВНИМАНИЕ!** Все регулировки производятся при холодном двигателе. Надевайте защитные перчатки, работая с цепью. Не работайте бензопилой с ослабленной цепью.

## ТОПЛИВО И СМАЗОЧНЫЕ МАТЕРИАЛЫ

Топливо — это смесь бензина стандартного качества с маслом известных производителей для 2-тактных двигателей с воздушным охлаждением. Рекомендуется очищенный бензин с октановым числом не менее 92. Не используйте топливо, содержащее метиловый спирт, а также топливо с более чем 10-процентным содержанием этилового спирта.

Рекомендуемые пропорции смеси — 25:1

- Не смешивайте топливо в топливном баке.
- Не проливайте бензин или масло.
- Вытирайте пролитое топливо.
- Обращайтесь с бензином осторожно — он легко воспламеняется.
- Храните топливо только в надлежащей емкости.

## СМАЗКА ДЛЯ ЦЕПИ

Правильная смазка пильной цепи во время эксплуатации пилы снижает трение между пильной цепью и шиной, тем самым обеспечивая долгий срок службы инструмента. Используйте для этой цели только специальное высококачественное масло. Не используйте масло неизвестной марки, масло с истекшим сроком годности или отработанное масло, чтобы избежать выхода из строя масляного насоса. В случае крайней необходимости допускается недолгое использование моторного масла. SAE30...летом SAE10...зимой или для пиления древесины с высоким уровнем содержания смолы.

## ЗАПУСК ДВИГАТЕЛЯ



**Очень опасно запускать бензопилу, на которой установлены сломанные детали или отсутствуют какие-либо детали. Перед запуском двигателя убедитесь, что все детали, включая шину и цепь, установлены надлежащим образом.**

1. Заполните топливный бак топливной смесью. Не допускается заполнять бак топливом выше отметки. Наполните резервуар для масла смазкой пильной цепи. Закрутите плотно крышки.

- 1) Цепное масло
- 2) Топливо



2. Установите переключатель в положение «I».

- 1) Переключатель
- 2) Рычаг дроссельной заслонки
- 3) Блокировка дроссельной заслонки



3. Удерживая рычаг дроссельной заслонки вместе с предохранителем спускового крючка, нажмите на боковую защелку и отпустите рычаг дроссельной заслонки, чтобы оставить его в исходном положении.

- 1) Ручка воздушной заслонки:
  - а) Когда двигатель холодный
  - б) Когда двигатель прогрет
  - с) После запуска двигателя

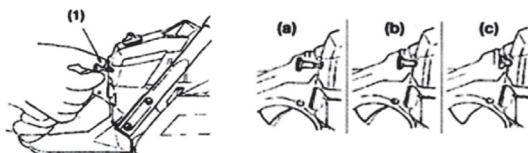

При повторном запуске сразу после остановки двигателя установите ручку воздушной заслонки в положение первой ступени (воздушная заслонка открыта, а рычаг дроссельной заслонки в исходное положение).



После того, как ручка воздушной заслонки вытащена, она не вернется в рабочее положение, даже если вы нажмете на нее пальцем. Если вы хотите вернуть ручку воздушной заслонки в рабочее положение, вместо этого потяните рычаг газа.

4. Если на вашей машине есть праймер (3), нажмите на него 3-4 раза, чтобы облегчить запуск.

5. Удерживая бензопилу на земле, энергично потяните за шнур стартера.

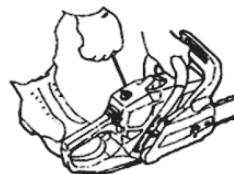

Не запускайте двигатель, пока цепная пила висит в одной руке. Пильная цепь может коснуться вашего тела. Это решительно очень опасно.

6. Когда двигатель загорелся, сначала нажмите ручку воздушной заслонки в положение первой ступени, а затем снова потяните стартер, чтобы запустить двигатель.

7. Дайте двигателю прогреться, слегка потянув рычаг дроссельной заслонки.



Держитесь подальше от пильной цепи, так как она начнет вращаться при запуске двигателя.

## ПРОВЕРКА СМАЗЫВАНИЯ ЦЕПИ



Держите цепь над сухой поверхностью и откройте дроссельную заслонку, установив частоту вращения коленчатого вала на половину от максимальной, и удерживайте в таком положении 30 секунд. Тонкая линия «выброшенного» масла должна появиться на сухой поверхности.

## ПРОВЕРКА НАТЯЖКИ ЦЕПИ



Следует регулярно проверять натяжку пильной цепи во время работы и корректировать ее, если необходимо. Натягивайте цепь максимально сильно, но также учитывайте, что цепь должна легко перемещаться рукой вдоль шины.

## ПЕРЕКЛЮЧЕНИЕ МЕЖДУ РЕЖИМАМИ РАБОТЫ

Работа цепной пилы при температуре 0–5 °С в периоды высокой влажности может привести к образованию льда в карбюраторе, что, в свою очередь, может привести к снижению выходной мощности двигателя или к нарушению плавности работы двигателя.

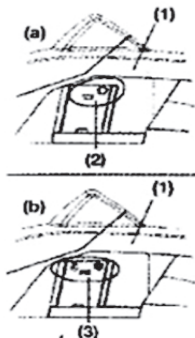

Соответственно, это изделие было разработано с вентиляционным люком на правой стороне поверхности крышки цилиндра, чтобы обеспечить подачу теплого воздуха в двигатель и тем самым предотвратить образование льда.

1) Крышка цилиндра 2) «Солнечный свет - знак 3) «Снежный след»  
а) Нормальный рабочий режим б) Режим защиты от замерзания

В нормальных условиях продукт следует использовать в нормальном рабочем режиме, то есть в режиме, установленном при отгрузке. Однако, если существует вероятность обледенения, перед использованием устройство следует настроить на работу в режиме защиты от замерзания.

1. Нажмите выключатель зажигания, чтобы выключить двигатель.
2. Снимите крышку воздушного фильтра, снимите воздушный фильтр, а затем снимите ручку воздушной заслонки с крышки цилиндра.
3. Ослабьте винты, удерживающие крышку цилиндра на месте (три винта внутри и один винт снаружи крышки), а затем снимите крышку цилиндра.
4. Нажмите пальцем вниз на колпачок для обледенения, расположенный с правой стороны крышки цилиндра, чтобы снять колпачок для ИС.
5. Отрегулируйте колпачок для обледенения так, чтобы «снежный след» лицевой стороной вверх, а затем верните его в исходное положение на крышке цилиндра.
6. Установите крышку цилиндра в исходное положение, а затем зафиксируйте все остальные детали на своих местах.

## ОСТАНОВКА ДВИГАТЕЛЯ

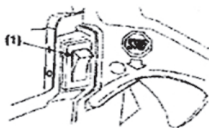

### 1) Выключатель зажигания

Отпустите курок дросселя и дайте двигателю поработать на холостом ходу. Нажмите кнопку выключателя зажигания.

## ПРОВЕРКА ПЕРЕД НАЧАЛОМ ПИЛЕНИЯ

Подробно ознакомьтесь с бензопилой перед началом работы по пилению. Для этого несколько раз попрактикуйтесь на небольших бревнах или ветках. Не позволяйте людям или животным приближаться к рабочей зоне. Для работающих вместе: соблюдайте безопасную дистанцию между двумя и более операторами, работающими вместе и одновременно друг с другом.

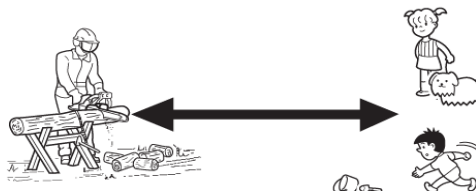

## ПРАВИЛЬНАЯ ЭКСПЛУАТАЦИЯ ТОРМОЗА ЦЕПИ

### ЦЕПНОЙ ТОРМОЗ

Тормоз пильной цепи предназначен для того, чтобы останавливать вращение цепи в случае отдачи. Не рассчитывайте, что тормоз пильной цепи защитит от отдачи. Не рассчитывайте, что тормоз цепи защитит от отдачи. Несмотря на наличие тормоза цепи, полагайтесь, прежде всего, на здравый смысл и соблюдение правил эксплуатации так, как будто у пилы нет тормоза цепи. Даже при надлежащем использовании инструмента и соответствующем уходе за ним, время торможения со временем может удлиниться. Далее перечислены факторы, которые могут помешать возможностям тормоза пильной цепи защитить оператора: если пила находится в неправильном положении, оператор держит ее слишком близко к телу. Отдача может быть слишком быстрой, чтобы вовремя среагировать на нее, даже при надежно работающем тормозе. Рука оператора может не быть в контакте с защитным щитком. Тормоз не сработает. Недостаточный уход за инструментом удлиняет время торможения цепи, делая тормоз менее эффективным. Попадание грязи, смазки, масла, смолы и т.д. в движущиеся части механизма может привести к увеличению времени торможения

цепи. Износ пружины, активирующей тормоз, усталость металла пружины, а также износ тормозного барабана / барабана муфты сцепления и подшипников могут вести к увеличению времени торможения цепи. Неисправный защитный щиток и рычаг могут привести тормоз в нерабочее состояние.

### ПРОВЕРКА ФУНКЦИОНИРОВАНИЯ ТОРМОЗА

1. Положите пилу на землю.
2. Удерживая пилу обеими руками, увеличьте скорость двигателя с помощью курка дросселя.
3. Используйте тормоз цепи, переместив левое запястье и нажав им на передний защитный щиток, не отпуская рукой переднюю ручку пилы.
4. Пила сразу остановится.
5. Отпустите курок дросселя.

Если цепь не останавливается сразу, следует обратиться к дилеру для проведения ремонта.



### ВЫКЛЮЧЕНИЕ ТОРМОЗА ЦЕПИ

Если передний защитный щиток полностью оттянут в сторону оператора, тормоз цепи выключен.

## ИНСТРУКЦИИ ПО РАСПИЛОВКЕ

### ОБЩИЕ РЕКОМЕНДАЦИИ

При любых обстоятельствах эксплуатация бензопилы производится только одним человеком. Иногда трудно позаботиться о своей собственной безопасности, поэтому не берите на себя ответственность еще и за безопасность другого человека, помощника. После ознакомления с основными рабочими приемами по эксплуатации цепной бензопилы лучшим помощником оператора станет здравый смысл.

Общепринятая рабочая поза оператора — оператор стоит слева от бензопилы, держа левую руку на передней ручке, таким образом, указательным пальцем правой руки он может управлять курком дросселя.

Перед тем, как приступить к валке деревьев, попробуйте пиление маленьких бревен или веток.

Тщательно ознакомьтесь со всеми органами управления пилы и как срабатывает механизм пилы. Запустите двигатель, убедитесь, что он правильно работает. Нажмите курок дросселя, чтобы полностью открылся, затем приступайте к распиловке. Не обязательно сильно нажимать рычаг, чтобы пила производила пиление. Если цепь надлежащим образом заточена, пиление должно происходить



сравнительно легко, без усилий. Если сильно нажимать пилой на распиливаемый материал, это замедлит работу двигателя и пиление будет затруднено.

Некоторые материалы могут неблагоприятно воздействовать на корпус бензопилы. (Пример: кислота пальмового дерева, удобрения и т. д.). Чтобы избежать повреждения корпуса, удалите все скопившиеся опилки с пильной шины и вокруг системы сцепления, затем промойте их водой.

## ВАЛКА ДЕРЕВЬЕВ

Падающее дерево может нанести серьезные повреждения всему, что встретится на его пути — машине, дому, ограждению, линии электропередач или другому дереву. Существует способ заставить дерево упасть в нужном направлении, поэтому сначала решите, что это будет за направление! Прежде чем приступать к валке, расчистите зону вокруг дерева. Перед пилением необходимо принять устойчивую позу, расположившись таким образом, чтобы пила во время работы не наткнулась на какое-либо препятствие. Затем выберите путь к отходу. Когда дерево начнет падать, путь отхода должен быть направлен по диагонали в сторону, противоположную направлению падения, под углом  $45^\circ$ . Следует отойти минимум на 3 метра от ствола, чтобы уклониться, если ствол дерева отскочит через пень назад. Начните пилить с той стороны дерева, куда оно должно упасть.

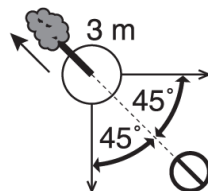

- Зарубка:  $1/3$  диаметра и под углом от  $30^\circ$  до  $45^\circ$
- Валочный распил: на 2,5–5 см выше
- Оставленный штырь:  $1/10$  диаметра

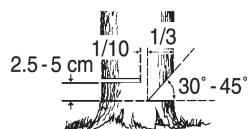

Сделайте зарубку глубиной примерно на  $1/3$  толщины ствола. Место зарубки важно, так как дерево будет падать в зарубку. Валочный распил делается с противоположной стороны от зарубки. Сделайте валочный распил, поместив зубчатый упор пилы на ствол выше нижнего края зарубки на 2,5–5 см, и пилите, остановившись таким образом, чтобы до внутреннего края зарубки оставалось  $1/10$  диаметра ствола, чтобы дерево оставалось не до конца пропиленным, и образовался штырь.

1. Зарубки
2. Валочный распил
3. Клинья (когда пространство позволяет)
4. Направление падения

A: Оставьте  $1/10$  диаметра

Не пытайтесь пропилить ствол насквозь до самой зарубки, когда делаете

валочный распил. Оставшаяся непропиленной часть ствола будет служить штырем во время падения дерева, направляя его в нужную сторону. Когда дерево начинает падать, остановите двигатель бензопилы, положите ее на землю и быстро отойдите в намеченную сторону.

## ВАЛКА КРУПНЫХ ДЕРЕВЬЕВ

1. Пропилы
2. Способ «просверливания». Метод протягивания пилы
3. Валочный распил
4. Способ «просверливания». Метод протягивания пилы
5. Валочные пропилы

А: Клинья

Для валки больших деревьев с диаметром, превышающим

длину пильной шины более чем в два раза, начните делать зарубки с одной стороны и ведите пилу, «протягивайте» пилу сквозь ствол на другую сторону, к другому краю зарубки. Начните делать валочный распил с одной стороны дерева с помощью зубчатого упора, погружая пилу в древесину вращением и формируя требуемый штырь на этой стороне. Затем выньте пилу и начните второй распил. Вставляйте пилу в первый пропил очень аккуратно во избежание отдачи. Последний пропил делается протягиванием пилы дальше в сделанном пропилах, пока она не достигнет предполагаемого края штыря.

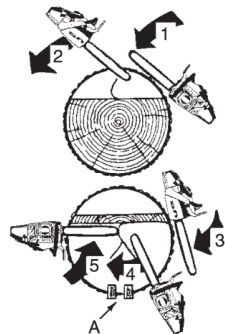
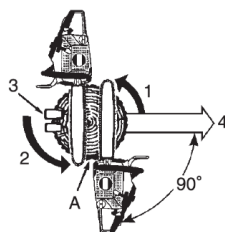

## ОБРЕЗКА СУЧЬЕВ И ВЕТВЕЙ

Процесс обрезки ветвей и сучьев с упавшего дерева очень похож на процесс раскряжевки. Не отпиливайте ту ветку, на которую опираетесь. Будьте осторожны, чтобы носок пильной шины не коснулся других веток. Всегда используйте обе руки. Во время пиления не держите бензопилу над головой или с пильной шиной, расположенной вертикально. В случае отдачи оператор может не справиться с пилой, что чревато травмированием. Посмотрите, не находится ли ветка под нагрузкой.

1. Спиливайте ветки, на которые дерево опирается, в последнюю очередь.

2. Подкладывайте опоры под ствол.

## РАСКРЯЖЕВКА

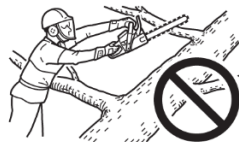

Раскряжевка — это распиливание бревна или поваленного дерева на части. Существуют несколько основных правил, которые применяются ко всем действиям по раскряжевке. Всегда держите бензопилу двумя руками за ручки. Подоприте бревно, используйте опоры, если это возможно. При распиловке на склоне всегда стойте на высокой части склона. Не стойте на бревне.

### РАСТЯЖЕНИЕ И СЖАТИЕ В ДРЕВЕСИНЕ

1. Штырь
2. Открытый распил
3. Закрытый распил

Отрез бревна, лежащий на земле, испытывает на себе действие сил растяжения и сжатия, которые распределены в теле древесины в зависимости от того, куда приходится основной вес и каковы точки опоры. Если бревно имеет две точки опоры по краям, сжатие концентрируется вверху, растяжение внизу. Чтобы распилить бревно между этими двумя точками опоры, сделайте пропил сверху вниз на  $1/3$  диаметра бревна. Второй распил делайте снизу вверх навстречу первому.

### БОЛЬШАЯ НАГРУЗКА

$1/3$  диаметра. Чтобы избежать продольных трещин. Ослабляющий пропил для завершения распиловки. Если бревно опирается на опору только с одного конца, сделайте пропил снизу вверх на  $1/3$  диаметра бревна. Второй распил делайте сверху вниз навстречу первому.

### РАСКРЯЖЕВКА СВЕРХУ

1. Вниз
2. Висящий в воздухе конец

### РАСКРЯЖЕВКА СНИЗУ

1. Вверх
2. Клин

Делайте косой пропил, если отпиленная часть бревна может осесть и прижать другую.

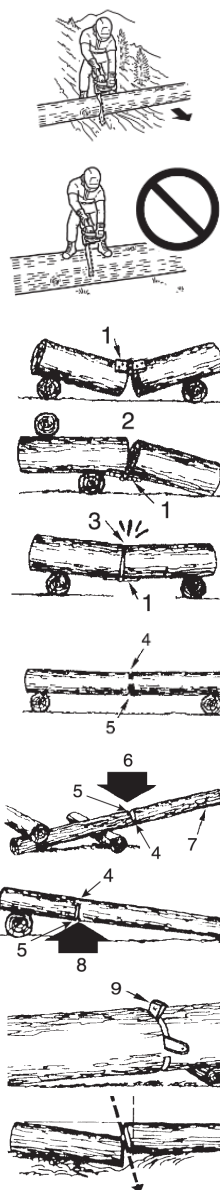

ЗАПАСНАЯ ЧАСТЬ	ОБСЛУЖИВАНИЕ	ПЕРЕД РАБОТОЙ	ЕЖЕМЕСЯЧНО
Воздухоочиститель	Очистка / Замена	*	
Топливная система	Проверка	*	
Топливный фильтр	Проверка/Очистка/Замена	*	
Масляный фильтр	Проверка/Очистка/Замена	*	
Свеча зажигания	Проверка/Очистка/Регулировка		*
Система охлаждения	Проверка/Очистка	*	
Направляющая шина	Проверка/Очистка	*	
Звездочка	Проверка/Очистка		*
Карбюратор	Регулировка/Замена и регулировка		*
Глушитель	Проверка/Затяжка/Очистка	*	
Цепной тормоз	Проверка/Замена	*	
Стартер	Проверка	*	
Винты, болты и гайки	Проверка/Затяжка/Замена	*	



Временные интервалы, указанные в таблице, являются максимальными. Интенсивность эксплуатации изделия и ваш опыт определяют, как часто необходимо проводить процедуры по уходу за изделием.

НЕИСПРАВНОСТИ И СПОСОБЫ ИХ УСТРАНЕНИЯ				
Неисправность			Причина	Способ устранения
Двигатель	Запускается с трудом			Обратитесь к дилеру
	Не запускается			Обратитесь к дилеру
Вал двигателя прокручивается	Топливо в карбюраторе	Нет топлива в карбюраторе	Засорен топливный фильтр / засорен топливный шланг или карбюратор	Прочистите или замените, очистите, обратитесь к дилеру
	Топливо в цилиндре	Нет топлива в цилиндре	Неисправен карбюратор	Обратитесь к дилеру
	Глушитель мокрый от топлива		Перебогатенная топливная смесь	Откройте воздушную заслонку, прочистите / замените воздушный фильтр, отрегулируйте карбюратор, обратитесь к дилеру
	Искра на конце провода системы зажигания	Нет искры на конце провода зажигания	Выключено зажигание	Включите зажигание
			Проблема в электрике	Обратитесь к дилеру
	Искра в свече зажигания	Нет искры в свече зажигания	Неправильный межэлектродный зазор нагар на свече зажигания	Отрегулировать зазор от 0,6 до 0,7 мм. Прочистите или замените свечу
			Свеча загрязнена топливом	Прочистите или замените свечу
			Свеча неисправна	Замените свечу
Вал двигателя не прокручивается			Внутренняя проблема двигателя	Обратитесь к дилеру
Двигатель работает	Медленно сбрасывает или медленно набирает обороты		Засорен воздушный фильтр	Прочистите или замените фильтр
			Засорен топливный фильтр	Прочистите или замените / очистите фильтр
			Засорено отверстие вентиляции топливного бака	Прочистите и отрегулируйте
			Свеча зажигания / Карбюратор / Система охлаждения засорена	Замените / Отрегулируйте / Очистите
			Засорен выпускной канал / глушитель	Очистите

## УХОД ЗА ПИЛЬНОЙ ЦЕПЬЮ

Правильно заточенные зубцы показаны на рисунке.

А. Угол верхней грани N1C-BL; 35°, 91PX, 91VG, 91VXL, 91VX, 90PX и 90SG; 30°

В. Угол боковой грани N1C-BL; 85°-90°, 91VG, 90PX и 90SG; 80°, 91PX, 91VXL и 91VX; 70°

С. Режущий угол верхней грани N1C-BL и 91VG; 60°, 91PX, 91VXL, 91VX, 90PX и 90SG; 50°

Д. Глубина паза N1C-BL; 0,56 мм, 90PX и 90SG; 0,51 мм, 91PX, 91VG, 91VXL и 91VX; 0,64 мм

Е. Параллель

1. Леворежущий резец
2. Соединительная накладка
3. Праворежущий резец
4. Глубина паза
5. Ведущее звено
6. Заклепка

Не эксплуатируйте цепную бензопилу с затупившейся или поврежденной цепью.

Если отходами пиления являются не крупные опилки, а мелкодисперсные опилки или древесная пыль, проверьте, не повреждены ли режущие зубья пильной цепи или попробуйте сильно увеличить давление на инструмент.

При заточке пильной цепи должен быть обеспечен тот же угол наклона и профиль зубьев, что и у новой цепи.

Проверку цепи на износ и повреждения следует проводить при каждой заправке топлива.

При возникновении вопросов или проблем обращайтесь к дилеру.

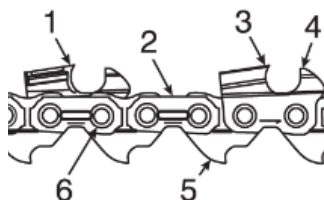
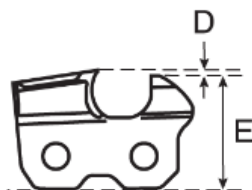

## ОЧИСТКА

Для очистки внешней поверхности бензопилы используйте небольшую щетку. Не применяйте сильнодействующие растворы и растворители для очистки пластмассовых деталей бензопилы. Они могут быть повреждены мощными средствами, которые содержат ароматические масла или растворители, включая керосин. Остатки влаги удалите мягкой ветошью.

## ДЛИТЕЛЬНОЕ ХРАНЕНИЕ (СВЫШЕ 30 ДНЕЙ)

Не помещайте изделие на длительное хранение (сроком на 30 дней или более), не выполнив следующие операции по консервации, а именно:

1. Слейте полностью топливо из бака и потяните несколько раз ручку стартера для удаления топлива из карбюратора.
2. Храните топливо только в надлежащей емкости.
3. Установите выключатель зажигания в положение «STOP» (остановка).
4. Удалите скопившиеся смазку, масло, грязь и мусор с внешних панелей изделия.
5. Осуществляйте необходимую периодическую смазку и обслуживание.
6. Закрепите все винты, болты и гайки.
7. Выньте свечу зажигания и залейте 10 мл свежего, чистого, масла для 2-тактных двигателей в цилиндр через отверстие свечи зажигания.
8. Поместите чистую ткань на отверстие свечи зажигания.
9. Потяните ручку стартера 2-3 раза для распределения масла внутри цилиндра.
10. Осмотрите расположение поршня через отверстие свечи зажигания.
11. Потяните медленно ручку стартера до тех пор, пока поршень не займет положение верхней мертвой точки и оставьте поршень в этом положении.
12. Вкрутите свечу зажигания (не присоединяйте высоковольтный кабель свечи).
13. Перед хранением закройте цепь и направляющую шину чехлом направляющей шины.
14. Храните изделие в сухом, не запыленном месте, вне досягаемости детей и других лиц.

## УТИЛИЗАЦИЯ



Утилизируйте отработанное масло в соответствии с местными требованиями. Обратитесь к дилеру, если не знаете, как утилизировать отработанное масло/пластиковые детали.

Товар сертифицирован в соответствии с законом «О защите прав потребителей».

Установленный производителем в соответствии с п. 2 ст. 5 Федерального Закона РФ «О защите прав потребителей» срок службы для данного изделия составляет 5 лет с даты изготовления при условии, что изделие используется в строгом соответствии с настоящим руководством по эксплуатации и применяемыми техническими стандартами.

**Дата изготовления:** июль 2021 г.

Производитель оставляет за собой право на внесение изменений в конструкцию, дизайн и комплектацию прибора без дополнительного уведомления об этих изменениях.

**ВНИМАНИЕ!** Не подлежит гарантийному ремонту изделие с дефектами, возникшими вследствие: механических повреждений, несоблюдения условий эксплуатации и мер предосторожности, неправильной установки, транспортировки, стихийных бедствий (пожар, наводнение и т.п.), а также других причин, находящихся вне контроля продавца и изготовителя, ремонта или внесения конструктивных изменений неуполномоченными лицами.

Гарантийный срок, условия гарантии и дополнительная информация указаны в Гарантийном талоне, который прилагается к прибору.

**Разработано:** ООО «МИНОПТ»

**Произведено:**

по заказу ООО «МИНОПТ» произведено  
Индиго Хоум и Пластик Компани Лимитед.  
Страна производства КНР

**Импортер для РФ:** ООО «МИНОПТ»

Российская Федерация, 115093, г. Москва,  
ул. Павловская, д. 6, 3 этаж, пом. 1А, ком. 15У  
ИНН 7720397987



В соответствии с Федеральным законом РФ «О защите прав потребителей» фирма-изготовитель предоставляет на приобретенный Вами прибор, к которому при покупке был выдан Гарантийный талон, гарантию сроком: **1 год (12 месяцев)**.

Настоящий документ не ограничивает определенные законом права потребителей, но дополняет и уточняет оговоренные законом обязательства, предполагающие соглашение сторон либо договор.

### **ВАЖНАЯ ИНФОРМАЦИЯ ДЛЯ ПОТРЕБИТЕЛЕЙ!**

#### **ПРИ ПОКУПКЕ ВНИМАТЕЛЬНО ОЗНАКОМЬТЕСЬ С ГАРАНТИЙНЫМ ТАЛОНОМ И ПРОСЛЕДИТЕ, ЧТОБЫ ОН БЫЛ ПРАВИЛЬНО ЗАПОЛНЕН В ВАШЕМ ПРИСУТСТВИИ.**

Настоящая гарантия имеет силу, если Гарантийный талон правильно и четко заполнен и в нем указаны: наименование и модель изделия, его серийный номер, дата продажи, а также имеются подписи уполномоченного лица, покупателя и штамп Продавца.

При отсутствии штампа и даты продажи (или кассового чека с датой продажи) гарантийный срок изделия исчисляется с даты его изготовления, указанной в Руководстве по эксплуатации.

Запрещается вносить в Гарантийный талон какие-либо изменения, стирать или переписывать ранее указанные в нем данные.

#### **НАСТОЯЩАЯ ГАРАНТИЯ НЕ РАСПРОСТРАНЯЕТСЯ НА ИЗДЕЛИЕ С ДЕФЕКТАМИ, ВОЗНИКШИМИ ВСЛЕДСТВИЕ:**

- механических повреждений, вызванных неправильной установкой, эксплуатацией, хранением и транспортировкой изделия Потребителем;
- несоблюдения условий эксплуатации и мер предосторожности, изложенных в Руководстве по эксплуатации изделия;
- стихийных бедствий (пожар, наводнение и т.п.), а также других причин, находящихся вне контроля продавца и изготовителя;
- ремонта или внесения конструктивных изменений неуполномоченными лицами;
- попадания внутрь посторонних предметов, жидкостей, насекомых и продуктов их жизнедеятельности;
- нестабильности параметров используемой электросети или неправильному подключению к ней.

#### **НАСТОЯЩАЯ ГАРАНТИЯ НЕ ПРЕДОСТАВЛЯЕТСЯ В СЛУЧАЕ, ЕСЛИ ЧАСТИЧНО ИЛИ ПОЛНОСТЬЮ ИЗМЕНЕН/УДАЛЕН СЕРИЙНЫЙ НОМЕР ИЗДЕЛИЯ.**

Настоящая гарантия действительна только на территории РФ на изделия, купленные на территории РФ.

<b>МОДЕЛЬ</b> БП-ТВ2300-2		<b>СЕРИЙНЫЙ НОМЕР</b>				
<b>ДАТА ПРИОБРЕТЕНИЯ</b>		<b>ФИО И ТЕЛЕФОН ПОКУПАТЕЛЯ</b>				
<b>НАЗВАНИЕ И ЮРИДИЧЕСКИЙ АДРЕС ПРОДАЮЩЕЙ ОРГАНИЗАЦИИ</b>				<b>ПЕЧАТЬ ПРОДАЮЩЕЙ ОРГАНИЗАЦИИ</b>		
				<b>ПОДПИСЬ ПРОДАВЦА</b>		
<b>НОМЕР РЕМОНТА</b>	<b>ДАТА ПОСТУПЛЕНИЯ АППАРАТА В РЕМОНТ</b>	<b>ДАТА ВЫДАЧИ АППАРАТА</b>	<b>ОПИСАНИЕ РЕМОНТА</b>	<b>СПИСОК ЗАМЕНЕННЫХ ДЕТАЛЕЙ</b>	<b>НАЗВАНИЕ И ПЕЧАТЬ СЕРВИСНОГО ЦЕНТРА</b>	<b>ФИО МАСТЕРА</b>

Данная таблица заполняется представителем уполномоченной организацией или обслуживающим центром, проводящим гарантийный ремонт изделия. После проведения гарантийного ремонта талон должен быть возвращен Владельцу.





ПРОЕКТНО-КОНСТРУКТОРСКОЕ БЮРО